



PIHAKIVIHINNASTO

1.1.2011

korvaa hinnaston 1.1.2010

Lujabetoni
VAHVIN BETONIOSAAJA

SISÄLLYSLUETTELO

Pihakivet valmistava tehdas Oulu	3
Roomalainen ladontakuvio	4
Ympyrä Klassikko lajitelmalla	5
Pihalaatat valmistava tehdas Oulu	6
Muurikivet valmistava tehdas Oulu	7
Pihalaatat valmistava tehdas Vieremä	8
Upotettavat reunakivet	9
Loiskekuppi ja vesikouru	10
Loiskekuppi ja vesikourut valmistava tehdas Joensuu	10
Toimitusehdot	11
Tilaustiedot	12



ISO 9001
ISO 14001
OHSAS 18001

www.lujabetoni.fi

JNS Joensuu, LOI Loimaa, OUL Oulu, VRM Vieremä

1.1.2011 alkaen sitoumuksetta

SAUVAKIVET VALMISTAVA TEHDAS OULU

Valmistettu standardin SFS-EN 1338 mukaan.

	TUOTE	MITAT mm pituus x leveys x korkeus	m ² / lava	kg / lava	Hinta € / m ² alv 0 %	Hinta € / m ² alv 23 %	Muut varastoivat tehtaat
	KARTANO Harmaa Vakiovärit	210 x 140 x 60	9,4 (34 kpl / m ²)	1300	15,30 18,33	18,82 22,55	
	ISO KARTANO Harmaa Vakiovärit	280 x 210 x 60	9,4 (17 kpl / m ²)	1300	15,30 18,33	18,82 22,55	
	SAUVAKIVI Harmaa Vakiovärit	210 x 105 x 60	8,8 (45 kpl / m ²)	1220	15,30 18,33	18,82 22,55	
	SAUVAKIVI ** Harmaa Vakiovärit	280 x 140 x 60	8,5 (26 kpl / m ²)	1150	15,30 18,33	18,82 22,55	
	NELIÖKIVI ** Harmaa Vakiovärit	140 x 140 x 60	7,5 (53 kpl/m ²)	1060	15,30 18,33	18,82 22,55	
	NELIÖKIVI ** Harmaa Vakiovärit	140 x 140 x 80	7,5 (53 kpl/m ²)	1400	17,22 20,76	21,18 25,53	
	SAUVAKIVI ** Harmaa Vakiovärit	280 x 140 x 80	7,5 (26 kpl / m ²)	1400	17,22 20,76	21,18 25,53	
	SAUVAKIVI Harmaa Vakiovärit	210 x 70 x 80	8,2 (69 kpl / m ²)	1500	17,22 20,76	21,18 25,53	

Vakiovärit: punainen ja mustaharmaa, muut värit toimitusmyyntinä (karelia, ruskea, hiekanruskea, savitiilenpunainen)

**** Toimitusmyyntinä myös viisteettömänä, hinta sopimuksen mukaan**







www.lujabetoni.fi

JNS Joensuu, LOI Loimaa, OUL Oulu, VRM Vieremä

1.1.2011 alkaen sitoumuksetta

PIHAKIVET VALMISTAVA TEHDAS OULU

Valmistettu standardin SFS-EN 1338 mukaan.

	TUOTE	MITAT mm pituus x leveys x korkeus	m ² / lava	kg / lava	Hinta € / m ² alv 0 %	Hinta € / m ² alv 23 %	Muut varastoivat tehtaat
	UNIKIVI Harmaa Vakiovärit	225 x 112,5 x 60	9,2 (39 kpl / m ²)	1250	15,30 18,32	18,82 22,53	
	UNIKIVI * Harmaa * Vakiovärit *	225 x 112,5 x 80	7,2 (39 kpl / m ²)	1310	17,22 20,76	21,18 25,53	
	H-KIVI** Harmaa Vakiovärit	200 x 165 x 80	7,5 (31 kpl/m ²)	1400	17,22 20,76	21,18 25,53	
	VIHERIÖKIVI Harmaa	165 x 165 x 80	7,5 (37 kpl / m ²)	1170	17,22	21,18	
	KLASSIKKO Harmaa Vakiovärit	115 x 115 x 80	6,77 (76 kpl/m ²)	1270	17,89 21,39	22,00 26,31	VRM VRM
	KLASSIKKO Harmaa Vakiovärit	172 x 115 x 80	7,6 (50 kpl/m ²)	1420	17,89 21,39	22,00 26,31	VRM VRM
	KLASSIKKO lajitelma Harmaa Vakiovärit iso kaarre pieni kaarre välíkivi	 115 x 112/70 x 80 86 x 112/70 x 80 115 x 57 x 80	4,3 Toimitus ainoastaan täysin lavoin 160 kpl 160 kpl 112 kpl	810	19,35 23,19	23,80 28,52	VRM VRM

Vakiovärit: punainen ja mustaharmaa, muut värit toimitusmyyntinä (karelia, ruskea, hiekanruskea, savitiilenpunainen)

* Toimitusmyyntituote

** Toimitusmyyntinä myös viisteettömänä, hinta sopimuksen mukaan

YMPYRÄ KLASSIKKO LAJITELMALLA

Ympyrän halkaisija n. 2,2 m

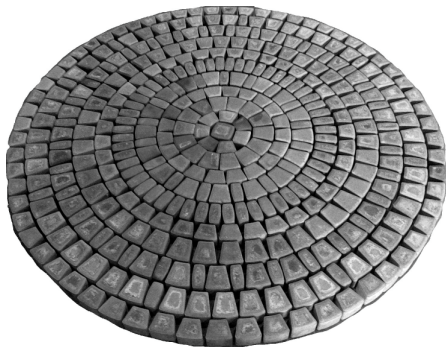

	Iso kaarre kpl 115 x 112/70 x 80 mm	Pieni kaarre kpl 86 x 112/70 x 80 mm	Välíkivi kpl 115 x 57 x 80 mm
1		7	
2	14		
3		20	
4	17		17
5			54
6		38	
7	44		
8	33		33
9	52		8
10		63	
Yhteensä kpl	160	128	112
Myyntierässä 4,3 m² / lava	160	160	112

Ympyrän keskuskivenä käytetty Klassikko 115 x 115 x 80 mm kiveä.



www.lujabetoni.fi

JNS Joensuu, LOI Loimaa, OUL Oulu, VRM Vieremä

1.1.2011 alkaen sitoumuksetta

PIHAKIVET VALMISTAVA TEHDAS OULU

Valmistettu standardin SFS-EN 1338 mukaan.

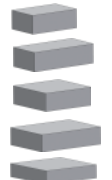
	TUOTE	MITAT mm pituus x leveys x korkeus	m ² / lava	kg / lava	Hinta € / m ² alv 0 %	Hinta € / m ² alv 23 %	Muut varastoivat tehtaat
	ISO NELIÖKIVI Harmaa Vakiovärit	280 x 280 x 80	7,4 (12,9 kpl / m ²)	1400	21,72 25,33	26,72 31,16	
	ISO NELIÖ ** Harmaa Vakiovärit *	420 x 420 x 80	5,64 (5,7 kpl / m ²)	1150	21,72 25,33	26,72 31,16	
	ROOMALAINEN Harmaa Vakiovärit	Kuvio: 140 x 140 x 80 210 x 140 x 80 210 x 210 x 80 280 x 210 x 80 280 x 280 x 80 280 x 140 x 80	Kuvio koostuu useista eri lavoilla olevista kivistä Toimitukset täysin lavoin	180 kg / m ²	21,72 25,33	26,72 31,16	
	ISO ROOMALAINEN Harmaa * Vakiovärit *	Kuvio: 210 x 210 x 80 315 x 210 x 80 315 x 315 x 80 420 x 315 x 80 420 x 210 x 80 420 x 420 x 80	Kuvio koostuu useista eri lavoilla olevista kivistä Toimitukset täysin lavoin	180 kg / m ²	21,72 25,33	26,72 31,16	

Vakiovärit: punainen ja mustaharmaa, muut värit toimitusmyyntinä (karelia, ruskea, hiekanruskea, savitiilenpunainen)

* Toimitusmyyntituote

** Toimitusmyyntinä myös viisteettömänä, hinta sopimuksen mukaan

ROOMALAISEN LADONTAKUVIO

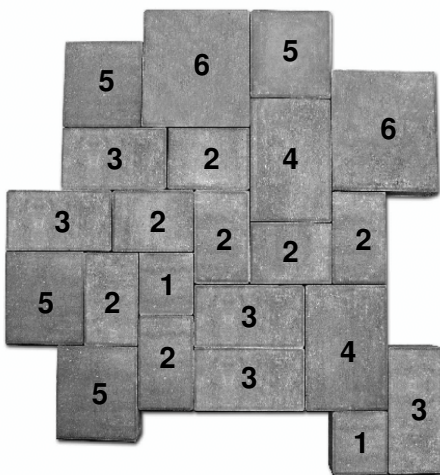

kiven numero kuviossa	ROOMALAINEN	ISO ROOMALAINEN	kpl / kuvio
1	140 x 140 x 80	210 x 210 x 80	2
2	210 x 140 x 80	315 x 210 x 80	7
3	280 x 140 x 80	420 x 210 x 80	5
4	280 x 210 x 80	420 x 315 x 80	2
5	210 x 210 x 80	315 x 315 x 80	4
6	280 x 280 x 80	420 x 420 x 80	2
kuvion pinta-ala 0,895 m ²		kuvion pinta-ala 2,022 m ²	





www.lujabetoni.fi

JNS Joensuu, LOI Loimaa, OUL Oulu, VRM Vieremä

1.1.2011 alkaen sitoumuksetta

PIHALAATAT VALMISTAVA TEHDAS OULU

Valmistettu standardin SFS-EN 1339 mukaan.

	TUOTE	MITAT mm pituus x leveys x korkeus	kpl / lava	kg / lava	Hinta Eur / kpl alv 0 %	Hinta € / kpl alv 23 %	Muut varastoivat tehtaat
	BETONILAATTA sileä tai ura Harmaa Vakiovärit	300 x 300 x 50	108 (11 kpl / m ²)	1220	1,22 1,72	1,50 2,12	VRM VRM
	BETONILAATTA Harmaa Vakiovärit *	300 x 300 x 80	72 (11kpl / m ²)	1300	1,96 2,30	2,41 2,83	
	BETONILAATTA ** Harmaa Vakiovärit	420 x 420 x 60	48 (5,7 kpl / m ²)	1185	3,15 4,08	3,87 5,02	VRM VRM
	KOURULAATTA VIISTEETÖN * Harmaa	420 x 420 x 80	32 (5,7 kpl/m ²)	1150	8,74	10,75	
	BETONILAATTA Harmaa	490 x 490 x 60	40 (4,16 kpl / m ²)	1310	4,37	5,38	VRM
	REUNALISTA Harmaa Vakiovärit	560 x 80 x 130	Lava sisältää 80 kpl l=560 16 kpl l=260	1340	4,43 6,31	5,45 7,76	VRM VRM
	REUNAKIVI Harmaa Vakiovärit *	500 x 60 x 200	90	1280	4,43 6,31	5,45 7,76	

Vakiovärit: punainen ja mustaharmaa, muut värit toimitusmyyntinä (karelia, ruskea, hiekanruskea, savitiilenpunainen)

* Toimitusmyyntituote





** Toimitusmyyntinä myös viisteettömänä, hinta sopimuksen mukaan

www.lujabetoni.fi

JNS Joensuu, LOI Loimaa, OUL Oulu, VRM Vieremä

1.1.2011 alkaen sitoumuksetta





MUURIKIVET VALMISTAVA TEHDAS OULU

	TUOTE	MITAT mm pituus x leveys x korkeus	m² / lava	kg / lava	Hinta € / m ² alv 0 %	Hinta € / m ² alv 23 %	Muut varastoivat tehtaat
	LOHKOMUURIKIVI Harmaa Vakiovärit	300 x 360 x 70	2,0 (48 paria / lava) (24 paria / m2)	770	48,67 56,89	59,86 69,97	VRM VRM
	LUJA-MUURIKIVI Välikivipari Harmaa Vakiovärit	560 x 200 x 100	3,11 (56 paria / lava) (18 paria / m2)	1100	54,08 63,23	66,52 77,77	VRM VRM
	LUJA-MUURIKIVI Päälliskivipari Harmaa Vakiovärit	560 x 200 x 100	3,11 (56 paria / lava) (18 paria / m2)	1350	66,75 75,52	82,10 92,89	VRM VRM
	TUOTE	MITAT mm pituus x leveys x korkeus	kpl / lava	kg / lava	Hinta € / kpl alv 0 %	Hinta € / kpl alv 23 %	Muut varastoivat tehtaat
	LUJA-MUURIKIVI Välimutteri Harmaa Vakiovärit	200 x 200 x 100	128 kpl	680	2,13 2,56	2,62 3,15	VRM VRM
	LUJA-MUURIKIVI Päällismutteri Harmaa Vakiovärit	200 x 200 x 100	128 kpl	1060	2,56 2,98	3,15 3,67	VRM VRM

Vakiovärit: punainen ja mustaharmaa, muut värit toimitusmyyntinä (karelia, ruskea, hiekanruskea, savitiilenpunainen)

PIHAKIVET VALMISTAVA TEHDAS VIEREMÄ

Valmistettu standardin SFS-EN 1338 mukaan.

	TUOTE	MITAT mm pituus x leveys x korkeus	m ² / lava	kg / lava	Hinta € / m ² alv 0 %	Hinta € / m ² alv 23 %	Muut varastoivat tehtaat
	UNIKIVI Harmaa Vakiovärit	225 x 112,5 x 60	11,54 (40 kpl / m ²)	1500	15,30 18,32	18,82 22,53	
	SAUVAKIVI Harmaa Vakiovärit	280 x 140 x 60	11,29 (26 kpl / m ²)	1468	15,30 18,32	18,82 22,53	
	HERRASKARTANO Harmaa Puna-harmaa, ruskea-harmaa, musta-harmaa Punainen, ruskea, musta, puna-musta	210 x 140 x 70	9,8 (34 kpl / m ²)	1470	24,86 26,34 28,93	30,58 32,40 35,58	OUL OUL OUL
	NELIÖKIVI * Harmaa Vakiovärit	140 x 140 x 80	8,78 (53 kpl / m ²)	1317	17,22 20,76	21,18 25,53	
	SAUVAKIVI Harmaa Vakiovärit	280 x 140 x 80	8,78 (26 kpl / m ²)	1537	17,22 20,76	21,18 25,53	

Vakiovärit: punainen ja mustaharmaa, muut värit toimitusmyyntinä (karelia, ruskea, hiekanruskea)

* Toimitusmyyntituote

www.lujabetoni.fi

JNS Joensuu, LOI Loimaa, OUL Oulu, VRM Vieremä

1.1.2011 alkaen sitoumuksetta

UPOTETTAVA REUNAKIVI VALMISTAVA TEHDAS OULU

Tuoteryhmä	MITAT korkeus x leveys x pituus		Paino kg / kpl	Hinta Eur / kpl alv 0 %	Hinta € / kpl alv 23 %	Muut varastoivat tehtaat
	300 x 170 x 1000	suora	120	13,00	15,99	VRM
	300 x 170 x 500		60	7,00	8,61	

UPOTETTAVAT REUNAKIVET VALMISTAVA TEHDAS JOENSUU

Upotettavat reunakivet valmistettu standardin SFS-EN 1340 mukaan luokkiin D, T ja F.

Tuoteryhmä	MITAT korkeus x leveys x pituus		Paino kg / kpl	Hinta Eur / kpl alv 0 %	Hinta € / kpl alv 23 %	Muut varastoivat tehtaat
15513	300 x 170 x 1500	suora	180	30,73	37,80	VRM
15514	300 x 170 x 1500	kaari	180	34,68	42,66	
15517	300 x 170 x 500/485	liikennempyräkivi	54	14,27	17,55	
15518	300 x 170 x 500	kulma 90° sisä	100	26,38	32,45	VRM
15519	300 x 170 x 500	kulma 90° ulko	120	26,38	32,45	VRM
16633	220 x 170 x 1500	yliajokivi suora	120	36,09	44,39	
16634	220 x 170 x 1500	yliajokivi kaari	120	36,09	44,39	
16640	300/200 x 170 x 1500	siirtymäkivi vas.	150	36,09	44,39	
16641	220/300 x 170 x 1500	siirtymäkivi oik.	150	36,09	44,39	
16642	300/220 x 170 x 1500	siirtymäkivi kaari	150	36,09	44,39	
16643	220/300 x 170 x 1500	siirtymäkivi kaari	150	36,09	44,39	
17733	260 x 170 x 1500	yliajokivi suora	145	36,09	44,39	VRM
17734	260 x 170 x 1500	yliajokivi kaari	145	36,09	44,39	
17740	300/260 x 170 x 1500	siirtymäkivi vas.	160	36,09	44,39	VRM
17741	260/300 x 170 x 1500	siirtymäkivi oik.	160	36,09	44,39	VRM
17742	300/260 x 170 x 1500	siirtymäkivi kaari	160	36,09	44,39	
17743	260/300 x 170 x 1500	siirtymäkivi kaari	160	36,09	44,39	

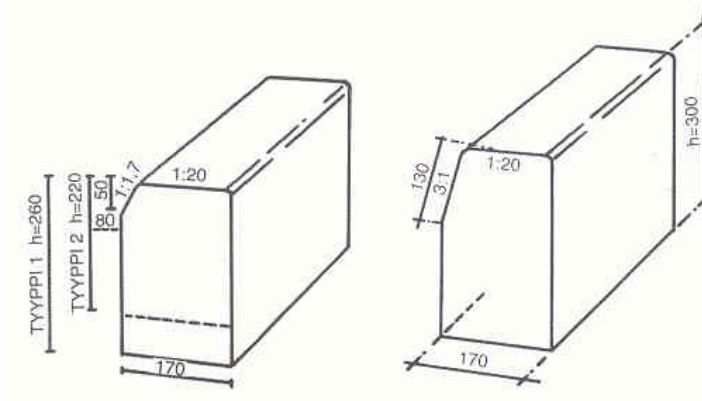



www.lujabetoni.fi

JNS Joensuu, LOI Loimaa, OUL Oulu, VRM Vieremä

1.1.2011 alkaen sitoumuksetta

LOISKEKUPPI JA VESIKOURU

	TUOTE	MITAT mm pituus x leveys x korkeus	kpl / lava	kg / lava	Hinta Eur / kpl alv 0 %	Hinta € / kpl alv 23 %	Muut varastoivat tehtaat
	LOISKEKUPPI Harmaa	300 x 300 x 100	72	1150	11,44	14,07	OUL, VRM
	VESIKOURU Harmaa	500 x 180 x 100	60	925	11,44	14,07	OUL, VRM

VESIKOURUT JA LOISKEKIVI VALMISTAVA TEHDAS JOENSUU

TUOTE	Kourun syvyys mm	Leveys mm B	Korkeus mm H	Pituus mm L	Paino kg	Hinta € / kpl alv 0 %	Hinta € / kpl alv 23 %	Muut varastoivat tehtaat
Vesikouru VK 260	30	260	120	1500	75	35,46	43,62	
Vesikouru VK 300	50	300	125	1500	95	35,46	43,62	
Vesikouru VK 400	50	400	125	1000	90	35,46	43,62	
Loiskekivi LK 300		300	125	1500	95	35,46	43,62	

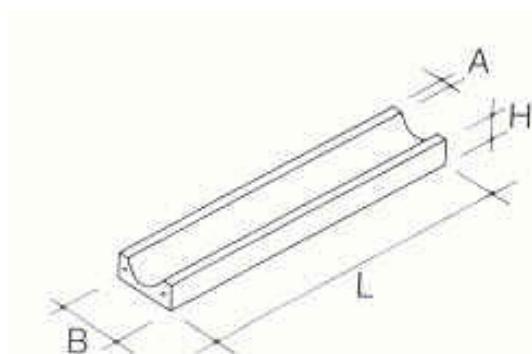

Vesikouru VK 260 - 400

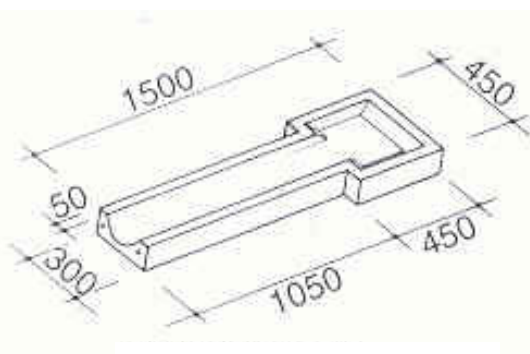

Loiskekivi LK 300

TOIMITUSEHDOT

Tilaaaja vastaa siitä, että kuorman purkamiseen on varattu riittävän tilava ja tasainen purkualue, sekä suorittaa vastaanottotarkistuksen. Mahdollisen tavaravirheen tai kuljetusvahingon huomattaessaan on tilaajan ilmoitettava asiasta välittömästi toimittajalle ennen tuotteen käyttöönottoa.

Laatuvaatimukset

Tuotteet täyttävät standardien SFS-EN 1338, SFS-EN 1339 ja SFS-EN 1340 vaatimukset.

Tuotteiden värisävyt voivat poiketa valmistuserittäin ja tehtaittain. Tilaajan on varmistettava eri valmistuserien yhteensopivuus.

Sementtipohjaisissa tuotteissa voi esiintyä kalkkihärmettä.

Kuormalavat

Tuotteet pakataan kortalavoille, joista veloitetaan:

7,79 € / kpl alv 0 %

9,58 € / kpl alv 23 %

Tehtaalle palautettuja lavoja ei hyvitetä

Vajaalavalisät

Mikäli pihakivet toimitetaan tai noudetaan vaajaana lavana, perimme nipun aukaisemisesta ja uudelleen sitomisesta:

40,00 € / lava alv 0 %

49,20 € / lava alv 23 %

Pienlaskutuslisä

alle 200,00 € alv 0 % toimituksissa pienlaskutuslisä 30,00 € alv 0 %

246,00 € alv 23 %

36,90 € alv 23 %

Palautukset

Toimitettuja tuotteita ei oteta palautuksina vastaan. Mahdollisista erikseen sovituista palautuksista hyvitetään enintään 80 %.

Hinnat

Vapaasti autossa valmistavalla tehtaalla Oulun, Vieremän tai Joensuun tehtaalla.

Siirtohint

Jos tuotteita toimitetaan tai noudetaan muulta kuin valmistavalta tehtaalta, tehtaiden välisestä siirrosta veloitetaan siirtomaksua kulloinkin voimassaolevan kuljetushinnaston mukaan.

Toimitusehdot

RYHT 2000 rakennustuotteiden yleiset hankinta- ja toimitusehdot. Laadunvalvonta Inspecta Sertifointi Oy:n valvonnassa.

Muistutukset

Mahdolliset muistutukset on tehtävä 8 päivän kuluessa tavarain vastaanottamisesta.

Maksuehdot

7 pv netto ellei muuten ole sovittu, viivästyskorko korkolain mukaan.

TILAUKSET

sähköpostilla: betonituotetilaukset@luja.fi

Oulun tehdas

<i>faksilla</i>	020 789 5729	
	020 789 5720	Keskus
<i>puhelimitse</i>	044 585 2400	Pekka Karjalainen
	044 585 2424	Helinä Kalliosalo/tilaukset
	044 585 2313	Lähetämö
	044 585 2318	Unto Länsman

Vieremän tehdas

<i>faksilla</i>	020 789 5679	
	020 789 5670	Keskus
<i>puhelimitse</i>	044 585 2265	Jukka Savonsalmi
	044 585 2262	Marjut Pirinen/tilaukset
	044 585 2260	Rauno Granqvist

Loimaan tehdas

<i>faksilla</i>	020 789 5629	
	020 789 5620	Keskus
<i>puhelimitse</i>	044 585 2280	Jorma Ilkka
	044 585 2425	Minna Oksanen/tilaukset
	044 585 2444	Heikki Manner

Joensuun tehdas

<i>faksilla</i>	020 789 5539	
	020 789 5530	Keskus
<i>puhelimitse</i>	044 585 2255	
	044 585 2500	Jouko Leppänen