



PIHAKIVIHINNASTO

1.1.2012

korvaa hinnaston 1.1.2011

Lujabetoni
VAHVIN BETONIOSAAJA

SISÄLLYSLUETTELO

Pihakivet valmistava tehdas Oulu	3
Roomalainen ladontakuvio	4
Ympyrä Klassikko lajitelmalla	5
Pihalaatat valmistava tehdas Oulu	6
Muurikivet valmistava tehdas Oulu	7
Pihalaatat valmistava tehdas Vieremä	8
Upotettavat reunakivet	9
Loiskekuppi ja vesikouru	10
Loiskekuppi ja vesikourut valmistava tehdas Joensuu	10
Toimitusehdot	11
Tilaustiedot	12



ISO 9001 - ISO 14001
OHSAS 18001
BUREAU VERITAS
Certification











www.lujabetoni.fi

JNS Joensuu, LOI Loimaa, OUL Oulu, VRM Vieremä

1.1.2012 alkaen sitoumuksetta

SAUVAKIVET VALMISTAVA TEHDAS OULU

Valmistettu standardin SFS-EN 1338 mukaan.

	TUOTE	MITAT mm pituus x leveys x korkeus	m ² / lava	kg / lava	Hinta € / m ² alv 0 %	Hinta € / m ² alv 23 %	Muut varastoivat tehtaat
	KARTANO Harmaa Vakiovärit	210 x 140 x 60	9,4 (34 kpl / m ²)	1300	16,37 20,53	20,14 25,25	
	ISO KARTANO Harmaa Vakiovärit	280 x 210 x 60	9,4 (17 kpl / m ²)	1300	16,37 20,53	20,14 25,25	
	SAUVAKIVI Harmaa Vakiovärit	210 x 105 x 60	8,8 (45 kpl / m ²)	1220	16,07 20,17	19,77 24,81	
	SAUVAKIVI ** Harmaa Vakiovärit	280 x 140 x 60	8,5 (26 kpl / m ²)	1150	16,07 20,17	19,77 24,81	
	NELIÖKIVI ** Harmaa Vakiovärit	140 x 140 x 60	7,5 (53 kpl/m ²)	1060	16,37 20,53	20,14 25,25	
	NELIÖKIVI ** Harmaa Vakiovärit	140 x 140 x 80	7,5 (53 kpl/m ²)	1400	18,42 23,25	22,66 28,60	
	SAUVAKIVI ** Harmaa Vakiovärit	280 x 140 x 80	7,5 (26 kpl / m ²)	1400	18,08 22,83	22,24 28,08	
	SAUVAKIVI Harmaa Vakiovärit	210 x 70 x 80	8,2 (69 kpl / m ²)	1500	18,08 22,83	22,24 28,08	

Vakiovärit: punainen ja mustaharmaa, muut värit toimitusmyyntinä (karelia, ruskea, biekanruskea, savitiilenpunainen)

**** Toimitusmyyntinä myös viisteettömänä, hinta sopimuksen mukaan**







www.lujabetoni.fi

JNS Joensuu, LOI Loimaa, OUL Oulu, VRM Vieremä

1.1.2012 alkaen sitoumuksetta

PIHAKIVET VALMISTAVA TEHDAS OULU

Valmistettu standardin SFS-EN 1338 mukaan.

	TUOTE	MITAT mm pituus x leveys x korkeus	m ² / lava	kg / lava	Hinta € / m ² alv 0 %	Hinta € / m ² alv 23 %	Muut varastoivat tehtaat
	UNIKIVI Harmaa Vakiovärit	225 x 112,5 x 60	9,2 (39 kpl / m ²)	1250	16,07 20,15	19,77 24,78	
	UNIKIVI * Harmaa * Vakiovärit *	225 x 112,5 x 80	7,2 (39 kpl / m ²)	1310	18,08 22,83	22,24 28,08	
	H-KIVI** Harmaa Vakiovärit	200 x 165 x 80	7,5 (31 kpl/m ²)	1400	18,42 23,25	22,66 28,60	
	VIHERIÖKIVI Harmaa	165 x 165 x 80	7,5 (37 kpl / m ²)	1170	18,42	22,66	
	KLASSIKKO Harmaa Vakiovärit	115 x 115 x 80	6,77 (76 kpl/m ²)	1270	19,14 23,96	23,54 29,47	VRM VRM
	KLASSIKKO Harmaa Vakiovärit	172 x 115 x 80	7,6 (50 kpl/m ²)	1420	19,14 23,96	23,54 29,47	VRM VRM
	KLASSIKKO lajitelma Harmaa Vakiovärit		4,3 Toimitus ainoastaan täysin lavoin	810	20,70 25,97	25,46 31,94	VRM VRM
	iso kaarre	115 x 112/70 x 80	160 kpl				
	pieni kaarre	86 x 112/70 x 80	160 kpl				
	välíkivi	115 x 57 x 80	112 kpl				

Vakiovärit: punainen ja mustaharmaa, muut värit toimitusmyyntinä (karelia, ruskea, biekanruskea, savitiilenpunainen)

* Toimitusmyyntituote

** Toimitusmyyntinä myös viisteettömänä, hinta sopimuksen mukaan

YMPYRÄ KLASSIKKO LAJITELMALLA

Ympyrän halkaisija n. 2,2 m

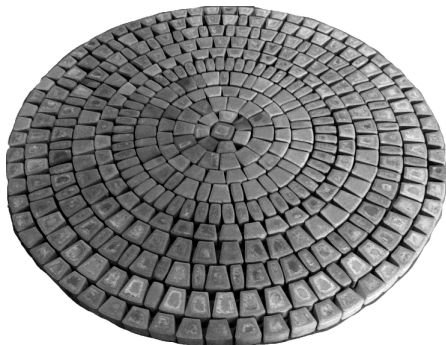

	Iso kaarre kpl 115 x 112/70 x 80 mm	Pieni kaarre kpl 86 x 112/70 x 80 mm	Välíkivi kpl 115 x 57 x 80 mm
1		7	
2	14		
3		20	
4	17		17
5			54
6		38	
7	44		
8	33		33
9	52		8
10		63	
Yhteensä kpl	160	128	112
Myyntierässä 4,3 m² / lava	160	160	112

Ympyrän keskuskivenä käytetty Klassikko 115 x 115 x 80 mm kiveä.



www.lujabetoni.fi

JNS Joensuu, LOI Loimaa, OUL Oulu, VRM Vieremä

1.1.2012 alkaen sitoumuksetta

PIHAKIVET VALMISTAVA TEHDAS OULU

Valmistettu standardin SFS-EN 1338 mukaan.

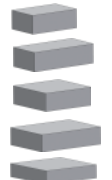
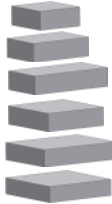
	TUOTE	MITAT mm pituus x leveys x korkeus	m ² / lava	kg / lava	Hinta € / m ² alv 0 %	Hinta € / m ² alv 23 %	Muut varastoivat tehtaat
	ISO NELIÖKIVI Harmaa Vakiovärit	280 x 280 x 80	7,4 (12,9 kpl / m ²)	1400	23,24 28,37	28,59 34,90	
	ISO NELIÖ ** Harmaa Vakiovärit *	420 x 420 x 80	5,64 (5,7 kpl / m ²)	1150	23,24 28,37	28,59 34,90	
	ROOMALAINEN Harmaa Vakiovärit	Kuvio: 140 x 140 x 80 210 x 140 x 80 210 x 210 x 80 280 x 210 x 80 280 x 280 x 80 280 x 140 x 80	Kuvio koostuu useista eri lavoilla olevista kivistä Toimitukset täysin lavoin	180 kg / m ²	23,90 27,87	29,40 34,28	
	ISO ROOMALAINEN Harmaa * Vakiovärit *	Kuvio: 210 x 210 x 80 315 x 210 x 80 315 x 315 x 80 420 x 315 x 80 420 x 210 x 80 420 x 420 x 80	Kuvio koostuu useista eri lavoilla olevista kivistä Toimitukset täysin lavoin	180 kg / m ²	23,90 27,87	29,40 34,28	

Vakiovärit: punainen ja mustaharmaa, muut värit toimitusmyyntinä (karelia, ruskea, hiokanruskea, savitiilenpunainen)

* Toimitusmyyntituote

** Toimitusmyyntinä myös viisteettömänä, hinta sopimuksen mukaan

ROOMALAISEN LADONTAKUVIO

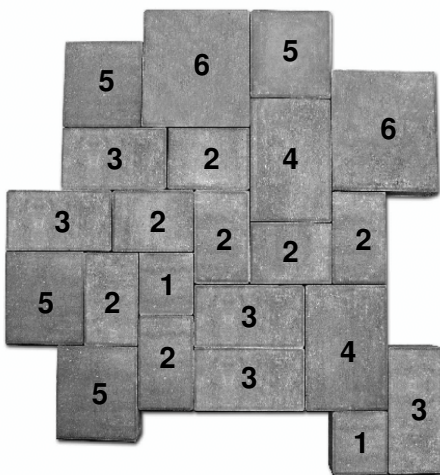

kiven numero kuviossa	ROOMALAINEN	ISO ROOMALAINEN	kpl / kuvio
1	140 x 140 x 80	210 x 210 x 80	2
2	210 x 140 x 80	315 x 210 x 80	7
3	280 x 140 x 80	420 x 210 x 80	5
4	280 x 210 x 80	420 x 315 x 80	2
5	210 x 210 x 80	315 x 315 x 80	4
6	280 x 280 x 80	420 x 420 x 80	2
kuvion pinta-ala 0,895 m ²		kuvion pinta-ala 2,022 m ²	







www.lujabetoni.fi

JNS Joensuu, LOI Loimaa, OUL Oulu, VRM Vieremä

1.1.2012 alkaen sitoumuksetta

PIHALAATAT VALMISTAVA TEHDAS OULU

Valmistettu standardin SFS-EN 1339 mukaan.

	TUOTE	MITAT mm pituus x leveys x korkeus	kpl / lava	kg / lava	Hinta Eur / kpl alv 0 %	Hinta € / kpl alv 23 %	Muut varastoivat tehtaat
	BETONILAATTA sileä tai ura Harmaa Vakiovärit	300 x 300 x 50	108 (11 kpl / m2)	1220	1,28 1,90	1,57 2,34	VRM VRM
	BETONILAATTA Harmaa Vakiovärit *	300 x 300 x 80	72 (11kpl / m2)	1300	2,06 2,53	2,53 3,11	
	BETONILAATTA ** Harmaa Vakiovärit	420 x 420 x 60	48 (5,7 kpl / m2)	1185	3,30 4,49	4,06 5,52	VRM VRM
	KOURULAATTA VIISTEETÖN * Harmaa	420 x 420 x 80	32 (5,7 kpl/m2)	1150	9,18	11,29	
	BETONILAATTA Harmaa	490 x 490 x 60	40 (4,16 kpl / m2)	1310	4,59	5,65	VRM
	REUNALISTA Harmaa Vakiovärit	560 x 80 x 130	Lava sisältää 80 kpl l=560 16 kpl l=260	1340	4,65 6,94	5,72 8,54	VRM VRM
	REUNAKIVI Harmaa Vakiovärit *	500 x 60 x 200	90	1280	4,65 6,94	5,72 8,54	

Vakiovärit: punainen ja mustaharmaa, muut värit toimitusmyyntinä (karelia, ruskea, biekanruskea, savitiilenpunainen)

* **Toimitusmyyntituote**





** **Toimitusmyyntinä myös viisteettömänä, hinta sopimuksen mukaan**

www.lujabetoni.fi

JNS Joensuu, LOI Loimaa, OUL Oulu, VRM Vieremä

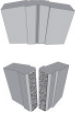
1.1.2012 alkaen sitoumuksetta

MUURIKIVET VALMISTAVA TEHDAS OULU

	TUOTE	MITAT mm pituus x leveys x korkeus	m ² / lava	kg / lava	Hinta € / m ² alv 0 %	Hinta € / m ² alv 23 %	Muut varastoivat tehtaat
	LOHKOMUURIKIVI Harmaa Vakiovärit	300 x 360 x 70	2,0 (48 paria / lava) (24 paria / m2)	770	51,10 62,57	62,85 76,96	VRM VRM
	LUJA-MUURIKIVI Välikipari Harmaa Vakiovärit	560 x 200 x 100	3,11 (56 paria / lava) (18 paria / m2)	1100	56,79 69,55	69,85 85,55	VRM VRM
	LUJA-MUURIKIVI Päällyskivipari Harmaa Vakiovärit	560 x 200 x 100	3,11 (56 paria / lava) (18 paria / m2)	1350	70,09 83,07	86,21 102,18	VRM VRM
	TUOTE	MITAT mm pituus x leveys x korkeus	kpl / lava	kg / lava	Hinta € / kpl alv 0 %	Hinta € / kpl alv 23 %	Muut varastoivat tehtaat
	LUJA-MUURIKIVI Välimutteri Harmaa Vakiovärit	200 x 200 x 100	128 kpl	680	2,24 2,82	2,76 3,47	VRM VRM
	LUJA-MUURIKIVI Päällysmutteri Harmaa Vakiovärit	200 x 200 x 100	128 kpl	1060	2,69 3,28	3,31 4,03	VRM VRM





Vakiovärit: punainen ja mustaharmaa, muut värit toimitusmyyntinä (karelia, ruskea, hiekanruskea, savitiilenpunainen)

UUTUUS! LUJA-MUURIKIVI -VALAISIN

	TUOTE		Hinta € / kpl alv 0 %	Hinta € / kpl alv 23 %	Muut varastoivat tehtaat
	MUURIKIVI- VALAISIN	Asennetaan Luja-muurikiven perhospalan paikalle.	56,00	68,88	VRM

PIHAKIVET VALMISTAVA TEHDAS VIEREMÄ

Valmistettu standardin SFS-EN 1338 mukaan.

	TUOTE	MITAT mm pituus x leveys x korkeus	m ² / lava	kg / lava	Hinta € / m ² alv 0 %	Hinta € / m ² alv 23 %	Muut varastoivat tehtaat
	UNIKIVI Harmaa Vakiovärit	225 x 112,5 x 60	11,5 (39 kpl / m ²)	1500	16,07 20,15	19,77 24,78	
	SAUVAKIVI Harmaa Vakiovärit	280 x 140 x 60	11,3 (26 kpl / m ²)	1468	16,07 20,17	19,77 24,81	
	HERRASKARTANO Harmaa Puna-harmaa, ruskea-harmaa, musta-harmaa Punainen, ruskea, musta, puna-musta	210 x 140 x 70	9,8 (34 kpl / m ²)	1470	26,10 27,66 30,37	32,10 34,02 37,36	OUL OUL OUL
	NELIÖKIVI * Harmaa Vakiovärit	140 x 140 x 80	8,8 (53 kpl / m ²)	1317	18,42 23,25	22,66 28,60	
	SAUVAKIVI Harmaa Vakiovärit	280 x 140 x 80	8,8 (26 kpl / m ²)	1537	18,08 22,83	22,24 28,08	

Vakiovärit: punainen ja mustaharmaa, muut värit toimitusmyyntinä (karelia, ruskea, hiekanruskea)

*** Toimitusmyyntituote**

www.lujabetoni.fi

JNS Joensuu, LOI Loimaa, OUL Oulu, VRM Vieremä

1.1.2012 alkaen sitoumuksetta

UPOTETTAVAT REUNAKIVET VALMISTAVA TEHDAS OULU

Valmistettu standardin SFS-EN 1340 mukaan.

Tuoteryhmä	MITAT korkeus x leveys x pituus		Paino kg / kpl	Hinta Eur / kpl alv 0 %	Hinta € / kpl alv 23 %	Muut varastoivat tehtaat
15511	300 x 170 x 1000	suora	120	13,65	16,79	VRM
15517	300 x 170 x 500	suora	55	7,35	9,04	
15550	300 x 170 x 500	ulkokaari R1000	55	13,65	16,79	
15551	300 x 170 x 500	sisäkaari R1000	55	13,65	16,79	
15552	300 x 170 x 500	ulkokaari R2000	55	13,65	16,79	
15553	300 x 170 x 500	sisäkaari R2000	55	13,65	16,79	
15554	300 x 170 x 500	ulkokaari R4000	55	13,65	16,79	
15555	300 x 170 x 500	sisäkaari R4000	55	13,65	16,79	

UPOTETTAVAT REUNAKIVET VALMISTAVA TEHDAS JOENSUU

Upotettavat reunakivet valmistettu standardin SFS-EN 1340 mukaan luokkiin D, T ja F.



Tuoteryhmä	MITAT korkeus x leveys x pituus		Paino kg / kpl	Hinta Eur / kpl alv 0 %	Hinta € / kpl alv 23 %	Muut varastoivat tehtaat
15513	300 x 170 x 1500	suora	180	32,27	39,69	VRM
15514	300 x 170 x 1500	kaari	180	36,41	44,79	
15517	300 x 170 x 500/485	liikennempyräkivi	54	14,98	18,43	
15518	300 x 170 x 500	kulma 90° sisä	100	27,70	34,07	VRM
15519	300 x 170 x 500	kulma 90° ulko	120	27,70	34,07	VRM
16633	220 x 170 x 1500	yliajokivi suora	120	37,89	46,61	
16634	220 x 170 x 1500	yliajokivi kaari	120	37,89	46,61	
16640	300/200 x 170 x 1500	siirtymäkivi vas.	150	37,89	46,61	
16641	220/300 x 170 x 1500	siirtymäkivi oik.	150	37,89	46,61	
16642	300/220 x 170 x 1500	siirtymäkivi kaari	150	37,89	46,61	
16643	220/300 x 170 x 1500	siirtymäkivi kaari	150	37,89	46,61	
17733	260 x 170 x 1500	yliajokivi suora	145	37,89	46,61	VRM
17734	260 x 170 x 1500	yliajokivi kaari	145	37,89	46,61	
17740	300/260 x 170 x 1500	siirtymäkivi vas.	160	37,89	46,61	VRM
17741	260/300 x 170 x 1500	siirtymäkivi oik.	160	37,89	46,61	VRM
17742	300/260 x 170 x 1500	siirtymäkivi kaari	160	37,89	46,61	
17743	260/300 x 170 x 1500	siirtymäkivi kaari	160	37,89	46,61	

www.lujabetoni.fi

JNS Joensuu, LOI Loimaa, OUL Oulu, VRM Vieremä

1.1.2012 alkaen sitoumuksetta

LOISKEKUPPI JA VESIKOURU

	TUOTE	MITAT mm pituus x leveys x korkeus	kpl / lava	kg / lava	Hinta Eur / kpl alv 0 %	Hinta € / kpl alv 23 %	Muut varastoivat tehtaat
	LOISKEKUPPI Harmaa	300 x 300 x 100	72	1150	12,01	14,77	OUL, VRM
	VESIKOURU Harmaa	500 x 180 x 100	60	925	12,01	14,77	OUL, VRM

VESIKOURUT JA LOISKEKIVI VALMISTAVA TEHDAS JOENSUU

TUOTE	Kourun syvyys mm	Leveys mm B	Korkeus mm H	Pituus mm L	Paino kg	Hinta € / kpl alv 0 %	Hinta € / kpl alv 23 %	Muut varastoivat tehtaat
Vesikouru VK 260	30	260	120	1500	75	37,23	45,80	
Vesikouru VK 300	50	300	125	1500	95	37,23	45,80	
Vesikouru VK 400	50	400	125	1000	90	37,23	45,80	
Loiskekivi LK 300		300	125	1500	95	37,24	45,81	

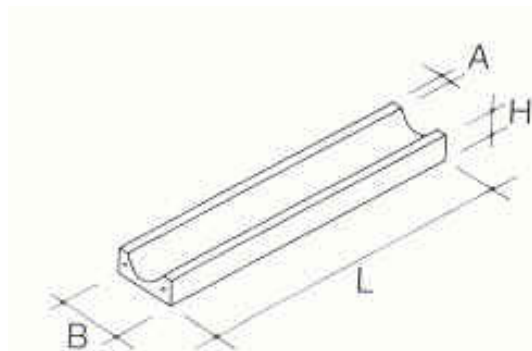

Vesikouru VK 260 - 400

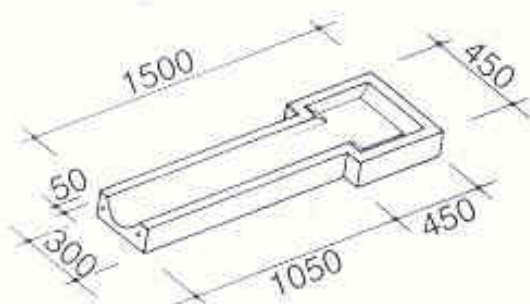

Loiskekivi LK 300

TOIMITUSEHDOT

Tilaja vastaa siitä, että kuorman purkamiseen on varattu riittävän tilava ja tasainen purkualue, sekä suorittaa vastaanottotarkistuksen. Mahdollisen tavaravirheen tai kuljetusvahingon huomattessaan on tilaajan ilmoitettava asiasta välittömästi toimittajalle ennen tuotteen käyttöönottoa.

Laatuvaatimukset

Tuotteet täyttävät standardien SFS-EN 1338, SFS-EN 1339 ja SFS-EN 1340 vaatimukset.

Tuotteiden värisävyt voivat poiketa valmistuserittäin ja tehtaittain. Tilajan on varmistettava eri valmistuserien yhteensopivuus.

Sementtipohjaisissa tuotteissa voi esiintyä kalkkihärmettä.

Kuormalavat

Tuotteet pakataan kertalavoille, joista veloitetaan:

8,13 € / kpl alv 0 %

10,00 € / kpl alv 23 %

Tehtaalle palautettuja lavoja ei hyvitetä

Vajaalavalisät

Mikäli pihakivet toimitetaan tai noudetaan vajaana lavana, perimme nipun aukaisemisesta ja uudelleen sitomisesta:

40,00 € / lava alv 0 %

49,20 € / lava alv 23 %

Pienlaskutuslisä

alle 200,00 € alv 0 % toimituksissa pienlaskutuslisä 30,00 € alv 0 %

246,00 € alv 23 %

36,90 € alv 23 %

Palautukset

Toimitettuja tuotteita ei oteta palautuksina vastaan. Mahdollisista erikseen sovituihin palautuksista hyvitetään enintään 80 %.

Hinnat

Vapaasti autossa valmistavalla tehtaalla Oulun, Vieremän tai Joensuun tehtaalla.

Siirtohint

Jos tuotteita toimitetaan tai noudetaan muulta kuin valmistavalta tehtaalta, tehtaiden välisestä siirrosta veloitetaan siirtomaksua kulloinkin voimassaolevan kuljetushinnaston mukaan.

Toimitusehdot

RYHT 2000 rakennustuotteiden yleiset hankinta- ja toimitusehdot.

Laadunvalvonta Inspecta Sertifiointi Oy:n valvonnassa.

Muistutukset

Mahdolliset muistutukset on tehtävä 8 päivän kuluessa tavarantoimituksesta.

Maksuehdot

7 pv netto ellei muuten ole sovittu, viivästyskorke korkolain mukaan.

TILAUKSET

sähköpostilla: betonituotetilaukset@luja.fi

Oulun tehdas

<i>faksilla</i>	020 789 5729	
	020 789 5720	Keskus
<i>puhelimitse</i>	044 585 2400	Jari Huovinen
	044 585 2424	Helinä Kalliosalo/tilaukset
	044 585 2313	Lähetämö
	044 585 2318	

Vieremän tehdas

<i>faksilla</i>	020 789 5679	
	020 789 5670	Keskus
<i>puhelimitse</i>	044 585 2265	Jukka Savonsalmi
	044 585 2262	Marjut Pirinen/tilaukset
	044 585 2260	Rauno Granqvist

Loimaan tehdas

<i>faksilla</i>	020 789 5629	
	020 789 5620	Keskus
<i>puhelimitse</i>	044 585 2280	Jorma Ilkka
	044 585 2425	Minna Oksanen/tilaukset
	044 585 2444	Heikki Manner

Joensuun tehdas

<i>faksilla</i>	020 789 5539	
	020 789 5530	Keskus
<i>puhelimitse</i>	044 585 2255	
	044 585 2500	Jouko Leppänen